



våtrumsvägg/tätskiktswägg

MONTERINGSANVISNING



Monteringsanvisningen är uppställd enligt GBR's
branschstandard.
Text markerad inom ram är produktspecifik.

BSAB: MJK. 112
2014-06-18

Ersätter anvisning: 2013-02-01

MONTERINGSANVISNING

Våtrumsvägg/Tätskiktswägg



Monteringsanvisningen är uppställd enligt GBR's branschstandard.
Text markerad inom ram är produktspecifik.

BSAB: MJK. 112
2014-06-18

Ersätter anvisning daterad 2007-04-01

Gäller för: våtrumsväggmatta **Onyx*** och tätskiktswäggmatta **Sahara***

Onyx kan monteras horisontellt eller vertikalt beroende på mönsterbilden. Denna monteringsanvisning beskriver både horisontellmontering, avsnitt H3, och vertikal montering, avsnitt V3. Försäkra dig om vilken montering som är beställd samt att produktens mönster tillåter denna montering.

Avsnitten 1. Förutsättningar, 2. Förberedelser samt 4. Kontroll gäller för båda typerna av montering

Vid horisontell montering sätts en bård med överlapp ovanför väggmattan.

*Produkterna är godkända att användas som tätskikt under kakel/klinker.

1 FÖRUTSÄTTNINGAR

1.1 Underlaget skall vara rent, plant och torrt samt fritt från sprickor. Vidhäftningsförsämrande fläckar av färg, olja e d tas bort.

1.2 Underlag av skivmaterial förutsätts innehålla ca 8 % fukt-kvot (vilket motsvarar 40 % RF vid +20oC), så att inte rörelser som senare kan orsaka skador uppstår.

1.3 Underlaget (inkl. vinklar/hörn) skall uppfylla angivna toleranser för buktighet och lutning enligt aktuell AMA Hus (se tabell för aktuell väggtyp i AMA:s byggdelsavsnitt). Trots att buktighet och lutning uppfyller angivna toleranser i AMA Hus kan mönsterförskjutning förekomma (accepteras) på vissa mönsterdesigener t.ex. mosaikmönstrad väggmatta.

1.4 Förutom anslutning av kar- eller duschblandare ska inga rör genomföringar finnas i plats för dusch eller bad. Rören ska vara fixerade så att rörelse inte kan uppstå mellan rör och vägg. Rören ska vara monterade vinkelrätt iförhållande till väggen och med tillräckligt utrymme mellan rörens mantelyta (ytterkanter) för att kunna montera mattan tätt mot rören.

1.5 Om andra typer av rör genomföringar finns i plats för dusch eller bad innebär det ett avsteg och uppfyller ej GVKs Branschregler. Avsteg ska tydligt avtalas.

2 FÖRBEREDELSE

2.1 Vid spackling skall våtstarkt spackel användas. OBS! Vid användning av 2-komponents polyesterpackel kan missfärgning uppstå vid felaktig och/eller otillräcklig blandning.

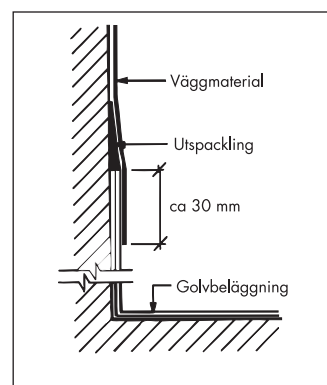

2.2

2.2 Vid beklädnad på vägg med sockel av uppvikt plastmatta skall sockelns överkant spacklas ut och slipas av. Ta bort ev. spackel på plastmattans uppvik innan väggmaterialet monteras. Se figur 2.2.

OBS! Vid montering på uppvik av ytprofilerad golvmatta, se punkt H3.19 alt V3.16.

2.3 Damm och lösa partiklar avlägsnas noggrant.

2.4 Kraftigt sugande underlag bör primas.

2.5 UNDERLAG

2.5.1 Olikfärgade och starkt färgade underlag grunderas med täckande vit grundfärg för att undvika optiskt genomslag.

2.5.2 Vid montering ovanpå befintlig beklädnad av plast skall underlaget förbehandlas enligt resp. tillverkarens anvisningar.

2.5.3 Vid målade underlag finns risk för missfärgningar varför färgen i dessa fall skall avlägsnas. Alternativt kan man sätta nytt skivmaterial på väggen eller avråda från montering.

2.6 Använd endast blyertspenna vid ev märkning. Observera att alla markeringar med sprit-/märkpenor, märk- och stämpelfärger, kulspetspenna och liknande kan orsaka missfärgningar genom s k migration.

2.7 Kontrollera nogga att materialets tillverknings-/serienummer överensstämmer om material från flera rullar används. Rullarna skall monteras i nummerföljd.

2.8 Före montering måste såväl material, lim som underlag ges möjlighet att anta rumstemperatur.

2.9 Rullar lagras stående.

H 3 HORISONTELL MONTERING

(för vertikal montering, se V3)

H 3.1 Montering skall ske i rumstemperatur, minst +18°C. Den relativa luftfuktigheten i lokalen skall vara 30-60 %. Högre luftfuktighet medför längre torktid för limmet och risk för blåsbildning. Lägre luftfuktighet medför att limmet torkar för fort och det blir dålig övervätning mellan underlag och matta. Monteringstid är bl.a beroende av typ av underlag, underlagets sugförmåga, temperatur och luftfuktighet i lokalen.

H 3.2 Lim för montering av Onyx och Onyxbård samt Sahara: Enligt resp. limtillverkares rekommendationer. Följ nogga limleverantörens anvisningar. Gäller även ytterhörn och överlapp. Ofärgat kontaktlim av polyuretan eller annat vattenbaserat kontaktlim kan användas om det så krävs.

H 3.3 Limmet sprids vanligen med roller. Pensel används vid rör, i hörn och i vinklar etc. Lösningssmedelsbaserat kloroprenkontaktlim får inte användas p g a missfärgningsrisk.

H 3.4 Följande limmängder rekommenderas:
sugande underlag: ca 4-5 m²/lit lim
täta underlag: ca 5-6 m²/lit lim

H 3.5 Monteringstiden är bl.a beroende på typ av underlag, underlagets sugförmåga, temperatur och luftfuktighet i lokalen.

H 3.6 Rita en våglinje (maxlinje) på 207 cm. Ovanför denna maxlinje får inte väggmattan komma. Då räcker inte överlappet vid golvet (7 cm från golvet).

H 3.7 Mät rummets omkrets och gör ett passmärke på våglinjen vid halva omkretsen (eller på annat ställe som är lämpligt att börja på).

H 3.8 Kapa och rulla upp våden med baksidan utåt på ett rör samt gör motsvarande passmärke på våden (halva omkretsen eller annat ställe som är lämpligt att börja på).

H 3.9 Rulla upp våden på ett nytt rör fram till markeringen så att två sammanhängande rullar bildas.

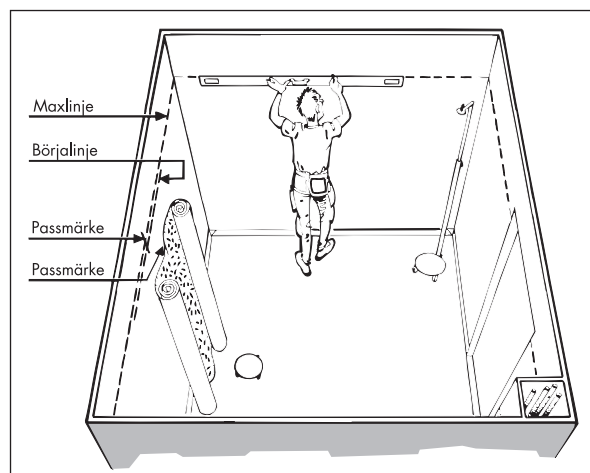

H3.10

H 3.10 Rita en ny våglinje, 1 m lång, (börjalinje) där man skall börja monteringen på ca 200-207 cm beroende på hur hörnen lutar.

H 3.11 Kontrollera att lutning och buktighet ligger inom gällande AMA-krav (se punkt 1.3). Om så ej är fallet får väggbeklädnaden skäras ren, dock minst 0,5 m utanför våtzon och minst 100 mm från hörn och därefter trådsvetsas.

H 3.12 Limma väggytan ända upp till våglinjen. Vid sugande underlag skall mattan monteras med våtlimning och vid icke sugande underlag med sen våtlimning. Häftlimning medför ett sämre limförband som kan orsaka blåsbildning när mattan utsätts för belastning, t ex en förhöjd värmebelastning. Därför får inte större ytor limmas upp på en gång, så att limmet övergår till häftlimningsstadium.

H 3.13 Passa in rullarna mot den limmade väggen så att det stämmer med börjalinjen och passmärken.

H 3.14 För att underlätta monteringen, använd för ändamålet avsedd monteringsvagn.

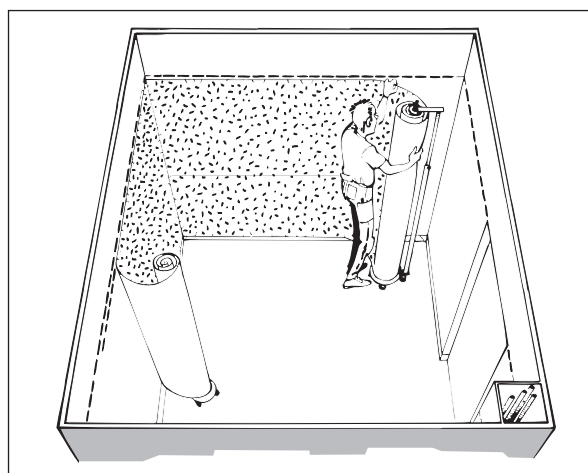

H3.15

H 3.15 Montera därefter rullarna en i taget och avsluta vid dörrkarm.

H 3.16 Vid ytterhörn värms väggmattan vid själva hörnlimningen med varmluft så att materialet kan vikas till ett skarpt och rakt hörn. Tillämpa dubbelsidig limning alternativt använd vattenbaserat kontaktlim.

H 3.17 Vid formning av materialet i innerhörn, använd ett verktyg som ej skadar materialet, t.ex. hörnrulle. Mattan ska ända in i hörnen. Hörnen ska formas till ett skarpt hörn, inga utrymmen för luftfickor bakom mattan ska finnas. OBS! Mattan ska ej tänjas in i hörnen vid värmning då risk finns att mattan kryper tillbaka och luftficka bildas när den svalnar. Vid formning av glasfiberburna produkter i ytterhörn kan baksidan ritsas så att väggmaterialet kan vikas till ett skarpt (rakt) hörn.

H 3.18 Gnid noggrant fast med ett fastgnidningsverktyg så att all luft pressas ut. Arbeta uppåt och nedåt med början från vådens mitt. Se till att fastgnidningsverktyget inte repar väggbeklädnaden.

H 3.19 Väggmaterialet skall dras ned ca 30 mm på uppviket av golvetts plastmatta och monteras/limmas med för ändamålet avsett lim. Se bild under punkt 2.2. Det är viktigt att tillräcklig limmängd påförs och att noggrann fastgnidning sker.

OBS! Vid ytprofilerade golvmattor, läs golvleverantörens monteringsanvisningar för hur väggmattan skall monteras på golvmattans uppvik.

H 3.20 Renskar beklädnaden mot sockel och andra begränsningar samt väggmattans överlapp mot golvmattan. Var försiktig så att ej golvmattan skadas.

H 3.21 Tvätta omedelbart bort limrester. Använd rent vatten.

H 3.22 Överlappets underkant förseglas med Casco Aqua Tät, Bostik Aqua Seal eller motsvarande.

H 3.23 Markera på väggmattan bårdens avslutning nedtill. Räkna med 3 cm överlapp. Utgå från våglinjen.

H 3.24 Spackla ut väggmattans överkant med ett våtstarkt spackel.

H 3.25 Mät och kapa bården till rätt längd och bredd. Renskar bårdens underkant om så erfordras och rulla upp den på ett rör. Om materialet till bården tas från flera rullar - se till att mönsterhöjden på våderna stämmer.

H 3.26 Limma väggytan där bården skall sitta. Var mycket noggrann med att limmet går ända ned mot markeringarna.

Alternativt kan en för ändamålet lämplig tejp monteras utmed våglinjen och lim påförs flödigt. Bården monteras och pressas löst in i limbädden på tejpen. Därefter tas tejpen bort och bården pressas åter in mot väggen. OBS! Låt ej

tejpen sitta kvar för länge, då risk för migration kan föreligga.

H 3.27 Bården monteras efter markeringarna – Använd för ändamålet avsedd rullvagn för att underlätta monteringen.

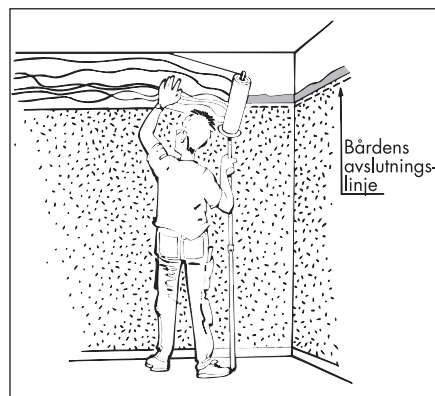

H3.28

H 3.28 Börja monteringen i ett hörn i den torra delen. Släpp ut bården ca 2 cm på den andra väggen och avsluta bårdmonteringen.

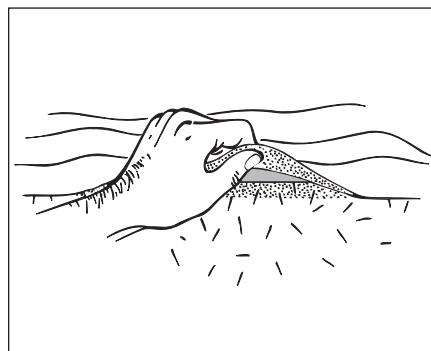

H3.29

H 3.29 Kontrollera limmets övervätning mellan bård och väggmatta.

H 3.30 Var noggrann med att tvätta bort limrester vid bårdens överlapp. Använd rent vatten.

H 3.31 Bårdens underkant förseglas med Casco Aqua Tät, Bostik Aqua Seal eller motsvarande.

FÖNSTER

H 3.32 I undersmygen spacklas ett lätt fall för att undvika vattensamling mot karm.

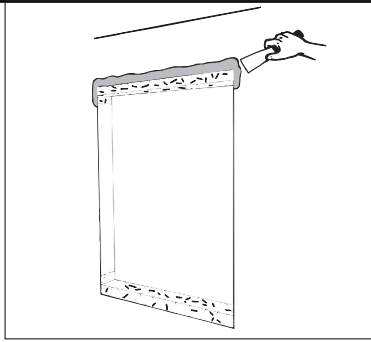

H3.33

H 3.33 I under- och översmygar monteras separata bitar. I översmyg spacklas den separata biten ut.

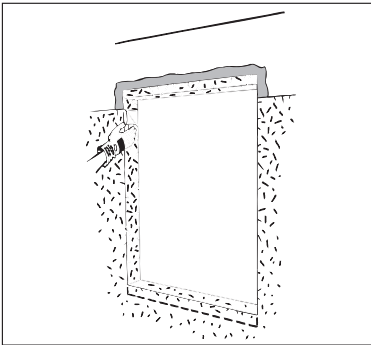

H3.34

H 3.34 Väggbeklädnaden rullas ut över fönsterytan och viks in i sidsmygarna.

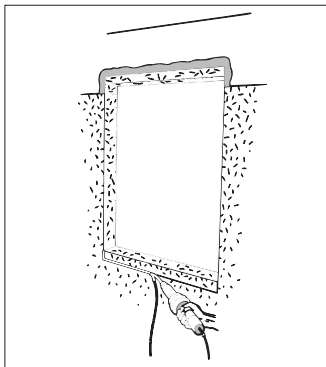

H3.35

H 3.35 I undersmyg trådsveltsas den separata biten ihop med väggbeklädnaden.

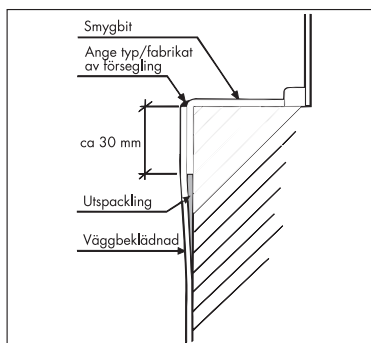

H3.35.1

H 3.35.1 Om undersmyg är placerad utanför våtzon kan som ett alternativ till trådsvelt ett överlapp utföras enligt skiss H 3.35.1

H 3.36 Bården monteras med överlapp mot den övre smygbiten.

För ytterligare och mer detaljerad information - kontakta din leverantör.

H 3.37 Efterkontroll utförs enligt avsnitt 4 Kontroll.

V 3 VERTIKAL MONTERING

(för horisontell montering, se H3)

V 3.1 Montering skall ske i rumstemperatur, minst +18°C. Den relativa luftfuktigheten i lokalen skall vara 30-60 %. Högre luftfuktighet medför längre torktid för limmet och risk för blåsbildning. Lägre luftfuktighet medför att limmet torkar för fort och det blir dålig övervätning mellan underlag och matta. Monteringstid är bl a beroende av typ av underlag, underlagets sugförmåga, temperatur och luftfuktighet i lokalen.

V 3.1.1 Väder skall ändvändas utom vid mönsterpassning. Se förteckning i produktfaktabladet.

V 3.2 För montering av Onyx & Sahara: Enligt resp. limtillverkarens rekommendationer. Följ noga limleverantörens anvisningar. Gäller även ytterhörn och överlapp. Använd ofärgat polyuretankontaktlim eller annat vattenbaserat kontaktlim om så krävs.

V 3.3 Limmet sprids vanligen med roller. Pensel används vid rör, i hörn och i vinklar etc. Lösningssmedelsbaserat kloroprenkontaktlim får inte användas p g a missfärgningsrisk.

V 3.4 Följande limmängder rekommenderas:
sugande underlag ca 4-5 m²/lit lim
täta underlag ca 5-6 m²/lit lim

V 3.5 Monteringstid är bl a beroende av typ av underlag, underlagets sugförmåga, temperatur och luftfuktighet i lokalen.

V 3.6 Gnid noggrant fast med ett fastgnidningsverktyg så att all luft pressas ut. Arbeta uppåt och nedåt i vådens längdriktning med början från vådens mitt. Se till att fastgnidningsverktyget ej repar väggbeklädnaden.

HÖRN

V 3.7 Kontrollera att intilliggande väggar är raka och i lod. Skulle så ej vara fallet bör den uppkomna snedheten korrigeras genom att placera skarvar nära innerhörn/ytterhörn enligt följande:

Trådsvetsbart material

INNERHÖRN

V 3.8 Låt våden passera hörnet. Längdskär därefter minst 100 mm in på den nya väggen. Loda efterkommande våd och montera kant i kant efter ev renskärning. Fogar bör placeras på de ställen som är minst utsatta för vattenbegjutning. (Nya BBR)

YTTERHÖRN

V 3.9 Skarv placeras minst 100 mm från hörn.

V 3.10 Väggmaterialet värms vid hörnlimningen med varmluft så att materialet kan vikas till ett skarpt (rakt) hörn.

V 3.12 Vid formning av materialet i innerhörn, använd ett verktyg som ej skadar materialet, t ex hörnrulle.

FOGAR

V 3.13 Vid skärning av fogar, se till att underlaget ej skadas. Detta är speciellt viktigt vid underlag av gippskivor.

V 3.14 Onyx skall alltid trådsvetsas. Se avsnitt 3.15. Den täta fogen fasas före svetsning så att spårets djup blir $\frac{3}{4}$ av materialets tjocklek. Använd spårskärare, ej trekantskrapa. Vid svetsning används varmluftsapparat försedd med snabbsvetsmunstycke för 4 mm tråd. Använd smalt svetsmunstycke för att minska risken för glanskillnad i fogen. När tråden svalnat renskärs den i två omgångar.

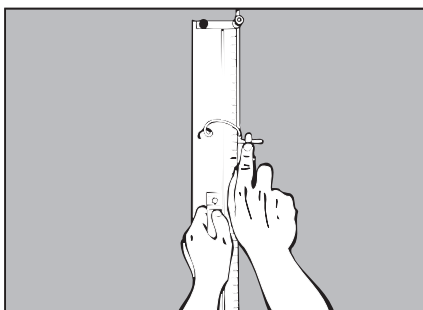

V3.15

Trådsvetsbart material

V 3.15 Fasning och svetsning skall utföras först sedan limmet bundit. Fasning skall utföras med linjal och skärande verktyg, se bild V3.15. Tiden för detta beror bl.a på ventilation, temperatur och underlagets sugförmåga. Vanligtvis uppnås bästa resultat och fullgod täthet i fogen när man:

på sugande underlag fasar och svetsar produkten tidigast 4 timmar efter monteringen

på icke sugande underlag fasar och svetsar produkten tidigast 12 timmar efter monteringen

ÖVRIGT

V 3.16 Väggmaterialet skall dras ned ca 30 mm på plastmattan och fästas med för ändamålet avsett lim. Se bild under 2.2. Det är viktigt att tillräcklig limmängd påförs och att noggrann fastgjutning sker.

OBS! Vid ytprofilerade golvmattor, läs golvleverantörens monterings-anvisningar för hur väggmattan skall monteras på golvmattans uppvik.

V 3.17 Renskar beklädnaden mot tak och andra begränsningar samt väggmattans överlapp mot golvmattans. Var försiktig så att ej golvmattan skadas.

V 3.18 Tvätta omedelbart bort limrester. Använd rent vatten.

V 3.19 Överlappets underkant förseglas med Casco Aqua Tät, Bostik Aqua Seal eller motsvarande.

V4 SKARV VID FONDVÄGG

V 4.1 Om man önskar en fondvägg i våtrummet inom gällande GVK krav kan detta göras enligt följande alternativ:

Alt. 1 Trådsvetsad skarv - Skarven kommer att hamna ca 100 mm ut från hörnet

V 4.2 Fondväggmattan alternativt huvudväggmattan monteras först och dras förbi innerhörnet/väggvinkeln med ca 100 mm och ut på angränsande vägg. Se till att mattans kant är rak och i lod, renskar om nödvändigt. Montera sedan den mötande väggmattan kant mot kant. Skarven mellan fondväggmatta och huvudmatta trådsvetsas efter att limmet torkat.

Alt. 2 Metod om man ej vill trådsvetsa – Skarv i hörn

V 4.3 Fondväggmatta (fig.1) placeras i våtzone 2 (utanför duschzone). Fondväggmattan monteras och dras förbi innerhörnet ca 100 mm in på angränsande vägg för att sedan överlappas med övrig våtrumsmatta. (fig.2)

V 4.4 Fondmattans kant spacklas ut med våtstarkt spackel.

V 4.5 Väggmatta monteras enl. anvisning och limmas fram till vägg vinkeln.

V 4.6 Väggmattans kant i innerhörnet/väggvinkeln förseglas med Aqua-Tät, Aqua-Seal eller motsvarande godkänd tätningprodukt.

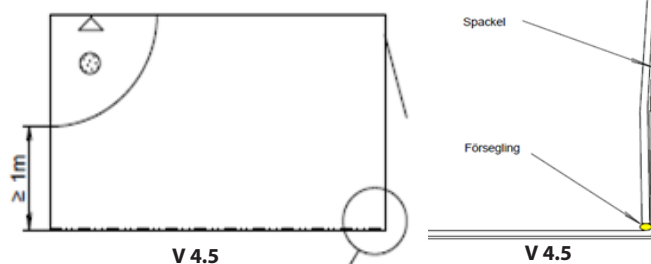

V 4.5

V 4.5

5 KONTROLL

5.1 Arbetet avslutas med kontroll. Se till att beklädnaden är fri från limrester och att inga släppor eller blåsbildningar har uppstått efter monteringen.

6 SKÖTSELRÅD

6.1 Se branschgemensamma SKÖTSELRÅD VÅTRUM som utgivits av Golvbranschens Riksorganisation, GBR, i samarbete med leverantörsföretag och i samråd med GVK.

7 PLASTMATTA SOM TÄTSKIKT BAKOM KAKEL

7.1 Godkänd plastmatta får endast användas som tätskikt i s.k. tunnskiktskonstruktion.

Onyx ska ruggas med slippapper nr 80 och slipdamm ska avlägsna genom att våttorka mattan.

I övrigt gäller följande:

- att tätskiktet monteras av ett GVK-auktoriserat företag med behörighet för plast
- att fogar skall trådsvetsas vid vertikal montering
- att horisontell väggsättning rekommenderas
- att kontroll av fogarnas täthet skall göras (tex med GVK-pump)
- att fästmassa är en sådan produkt som respektive leverantör rekommenderar enligt förteckning i på GVKs hemsida under rubriken: Fästmassor på plastmatta.
- att tätning av rör genomföringar sker med väggmatta eller med ändamålsenlig stos/tätband.

7.2 Efter att trådsvetsning skett skall fogen förseglas med Casco Aqua Tät, Bostik Aqua Seal eller likvärdigt.

OBSERVERA!

Innan utrymmet tas i bruk är det viktigt att limfilmen får torka ut innan våtrumsbeklädnaden utsätts för vattenbegjutning.

Torkråd

På täta underlag (hela eller delar av en väggyta) fordras ca 7 dygns torktid.

På sugande underlag t ex gips med limning mot golvmattans uppvik är det tillräckligt med ca 2 dygns torktid.

Forbo Flooring ingår i den schweiziska Forbokoncernen och erbjuder ett komplett sortiment av golvprodukter för såväl företag som privatpersoner. Våra högkvalitativa textil-, linoleum-, vinyl- och parkettgolv förenar funktion, färg och design, vilket möjliggör helhetslösningar för golv i alla miljöer.

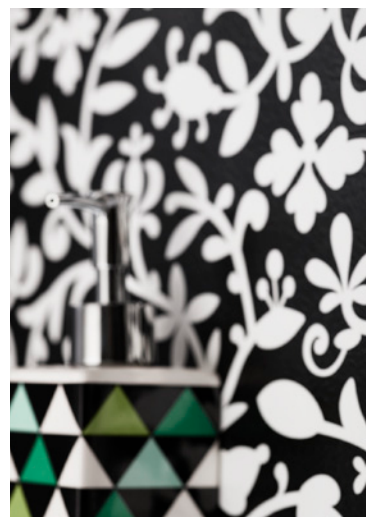

Forbo Flooring AB

Box 9046
400 91 Göteborg
Tel: 031-89 20 00
info.sweden@forbo.com

www.forbo-flooring.se

forbo

FLOORING SYSTEMS